

## Manuel d'utilisation

## Style BX 100/400



Introduction	2
Déclaration de conformité, recyclage, marquage CE	3
Notice de sécurité et précautions	4
Avant de commencer	5
Interface d'utilisation	6
Interrupteurs et fusibles	7
Lampe pilote	8
Affichage numérique, cellule photo-électrique	9
Synchronisation, déclenchement sans fil (wireless)	10
Signal sonore	10
Résolution des incidents	7, 10
Remplacement du tube flash	11
DVD, la lumière mode d'emploi	11
Données techniques	12
Accessoires Elinchrom	13
Garantie	14

## Introduction

L'Elinchrom Style BX est fabriqué par Elinca S.A. CH -1020 Renens/Switzerland.

Cher photographes,

Nous vous félicitons pour l'acquisition d'un "ELINCHROM Style BX".

Les produits ELINCHROM sont fabriqués en utilisant les technologies les plus récentes. Les composants utilisés sont soigneusement sélectionnés pour garantir une présentation et une fiabilité irréprochable de nos produits.

Ce flash a subi de nombreux contrôles pendant et après le processus de fabrication.

Nous espérons qu'il vous donnera entière satisfaction pendant de nombreuses années.

Les unités "ELINCHROM Style BX" sont conçues pour une utilisation en studio, par des professionnels ou des photographes amateurs confirmés.

Un flash ne doit jamais être laissé à portée des enfants.

En respectant nos conseils de prudence et de comportement, vous en prolongerez la durée de vie et pourrez faire valoir la garantie ELINCHROM en cas de dysfonctionnement.

## Style 100BX - 400BX

La qualité de la lumière et les performances exceptionnelles sont le résultat de recherches poussées dans la physique du flash, de l'application de principes éprouvés, de l'expérience ELINCHROM dans le domaine de l'éclairage de studio et de l'utilisation de composants issus des dernières technologies. Totalement intégrées à la vaste gamme des flashes ELINCHROM, ces unités autonomes héritent des principales fonctionnalités et caractéristiques des produits ayant fait la réputation de la marque ELINCHROM.

Le système électronique autorise une variation précise du flash et de la lampe de mise au point (Pilote) sur 5 diaphragmes, de la puissance maximale, 1/1 au 1/16.

## Rapport de conformité FCC Class B

*Cet équipement a fait l'objet de tests et a été déclaré conforme aux limites auxquelles sont soumis les appareils numériques de la Classe B, conformément à la section 15 de la réglementation FCC, il n'émet pas de bruits radioélectriques dépassant les limites prescrites dans le règlement sur le brouillage édicté par le ministère des communications du Canada. Ces limites ont été fixées afin d'apporter une protection raisonnable contre les perturbations pouvant survenir sur une installation domestique. Cet équipement, peut émettre de l'énergie de fréquences radio et pourrait, s'il n'est pas installé et utilisé en conformité avec les instructions, perturber la réception des ondes radio. Cependant, il n'est pas garanti qu'une installation domestique ne sera pas dérangée par des interférences. Si cet équipement provoque des interférences lors de réception d'ondes radio/TV, vérifiable en mettant l'équipement hors tension puis sous tension, l'utilisateur est invité à prendre une ou plusieurs des mesures suivantes pour tenter de supprimer cet inconvénient :*

- Réorienter ou déplacer l'antenne réceptrice de la radio/TV.
- Augmenter la distance qui sépare l'équipement perturbateur du récepteur radio/TV.
- Brancher l'équipement dans une prise de courant d'un circuit différent de celui sur lequel le récepteur est raccordé.
- Demander l'aide du revendeur ou d'un technicien expérimenté en radio/TV.

*Elinca S.A ne peut être tenu pour responsable des perturbations radioélectriques, du remplacement ou du branchement de câbles de raccordement et d'équipements autres que ceux qui sont mentionnés et fournis par Elinca S.A. La substitution ou un raccordement non autorisé relèvera de la seule responsabilité de l'utilisateur.*

## Déclaration de conformité

Cet appareil est conforme aux règles FCC, paragraphe 15. Son exploitation est soumise aux deux conditions suivantes:

1. Cet appareil ne doit pas provoquer d'interférences nuisibles.
2. Cet appareil doit supporter les interférences extérieures, notamment celles susceptibles d'engendrer un dysfonctionnement.

Nom du produit :	Flash de studio professionnel
Marque :	ELINCHROM
Référence :	Style BX 100/400
Responsable :	Elinca S.A Av. de Longemalle 11 1020 Renens / Switzerland
Téléphone :	+41 21 637 2677
Fax:	+41 21 637 2681

Nous, ELINCA S.A.; certifions par la présente que l'équipement de marque et de référence telles que spécifiées ci-dessus a été testé conformément aux règles FCC en vigueur, selon les normes et mesures précises et que toutes les démarches nécessaires ont été effectuées et sont mises en œuvre pour garantir que l'unité de production de ce produit continuera à satisfaire les exigences requises.

### Elimination et recyclage



Ce symbole apposé sur le produit ou sur son emballage, indique que ce produit ne doit pas être jeté avec les déchets ménagers ordinaires.

Cet appareil a été presque entièrement fabriqué à partir de matériaux dont l'élimination est respectueuse de l'environnement et dont le recyclage peut être assuré de manière appropriée. En fin de vie, l'appareil sera remis dans un centre de collecte et de tri de

déchets électriques ou repris par le fabricant qui le recyclera ou en récupérera les matières premières. Les composants non récupérables seront éliminés en bonne et due forme de la manière la plus appropriée.

### Marquage CE



La version de ce flash est conforme aux spécifications et exigences des directives CEE 89/336/EEC "Compatibilité électromagnétique" et 73/23/EEC "Directives basse tension".

### Symboles

Les symboles suivants sont utilisés dans ce manuel :



Signale les instructions à respecter impérativement pour une utilisation sans risque des unités autonomes "Style BX".

Votre sécurité et celle de votre appareil sont en jeu!



Précède des informations et des conseils complémentaires.

"Entre guillemets" sert à identifier ou mettre en évidence des titres, des repères, abréviations et concepts.

## Notice de sécurité

Conformément aux précautions de sécurité, nous attirons votre attention sur le fait que ce flash électronique n'a pas été conçu pour être utilisé à l'extérieur par mauvais temps ou dans des conditions d'humidité, de poussières importantes ou des conditions climatiques (froid/chaud) pouvant provoquer de la condensation. Le flash sera raccordé au secteur alternatif sur une prise munie d'un conducteur de protection (terre).

Bien que débranché du secteur, ce flash peut conserver dans ses condensateurs une charge dangereuse pendant un temps considérable.

- Ne pas utiliser en zone restreinte (hôpital, etc.)
- Ne pas utiliser en zone à risque d'explosion.

### Tube flash et lampe pilote

- Le tube flash et l'ampoule sont brûlants!
- Déconnectez le flash du secteur et attendez quelques minutes avant de remplacer le tube flash.
- Ne pas déclencher le flash si une personne se trouve à moins d'un mètre de la torche.
- N'utilisez pas ce flash à proximité de matériaux ou produits inflammables.
- Avant le premier allumage, vérifiez que le voltage de la lampe pilote soit correct.

### Transport

- Transportez si possible le matériel dans son emballage d'origine ou dans un emballage adapté (sac rembourré ou valise) de manière à le protéger des chocs et secousses.
- Après une utilisation de votre flash et pour des raisons de sécurité, attendez que l'appareil refroidisse au minimum 10 minutes, avant de le ranger dans son sac de transport.
- Ne laissez jamais tomber un flash, car il pourrait alors subir d'importants et coûteux dégâts qui ne seraient pas pris en charge par la garantie ELINCHROM.

### Câble d'alimentation

Pour garantir un fonctionnement fiable, employez le câble d'origine.

- Le câble d'alimentation livré est certifié conforme HAR ou VDE.
- N'utilisez pas de rallonge avec prises multiple pour alimenter plusieurs flashes sur une prise murale. Répartissez la charge de courant sur plusieurs prises murales.



- *CE FLASH CONTIENT UNE QUANTITE D'ELECTRICITE TRES IMPORTANTE*
- *POUR VOTRE SÉCURITÉ, N'OUVREZ JAMAIS VOTRE FLASH. N'ESSAYEZ PAS DE RÉPARER L'UNITÉ VOUS - MÊME. SEUL UN TECHNICIEN AGRÉÉ PAR ELINCHROM PEUT OUVRIR ET RÉPARER CE FLASH.*
- *EN CAS DE PROBLÈMES PRENEZ CONTACT AVEC L'AGENT ELINCHROM DE VOTRE PAYS.*
- *LES BOISSONS, OU TOUT AUTRE LIQUIDE, NE DOIVENT EN AUCUN CAS ETRE ENTREPOSES A PROXIMITE DE L'UNITE.*

## Avant de commencer!

Les unités Style BX (Multivoltage) s'adaptent à différentes tensions (de 90 à 260V/50 - 60Hz). Avant le premier allumage, vérifiez que le voltage de la lampe pilote soit correct. L'unité doit toujours être reliée à la terre.

Le Style BX est muni du dispositif de fixation rapide pour réflecteurs et accessoires Elinchrom. Ce système mécanique est composé d'une double baïonnette et d'un verrouillage de sécurité.

Avant toute utilisation, fixer l'appareil sur un trépied.

Pour libérer le capuchon de protection, vous devez faire pivoter la bague de verrouillage (A) dans le sens de la flèche, ensuite saisir le capuchon et lui appliquer un mouvement de rotation dans le sens de la flèche (B) tout en exerçant une traction en direction de la flèche (C).

Dès lors l'appareil est prêt pour recevoir un réflecteur, la mise en place et le verrouillage s'effectueront en procédant de manière inverse.

Lors de la mise en place d'une lampe pilote halogène avec culot GX 6,35 (option), il faut éviter si possible les marques de doigts sur le quartz de l'ampoule, utilisez à cet effet l'emballage en plastique de la lampe.

## Mise en service

1. S'assurer que l'alimentation secteur soit munie d'une mise à la terre et que la tension de la lampe pilote corresponde bien à celle du secteur
2. Vérifier que l'interrupteur (3) soit sur "O".
3. Brancher le cordon secteur livré sur la prise (1) et ensuite au réseau.
4. Enclencher l'appareil en basculant l'interrupteur (3) le mettre sur la position "I".
5. Raccorder un câble de synchronisation sur la prise de synchronisation (6).
6. Choisir la puissance du flash en utilisant les touches (11 - 12).

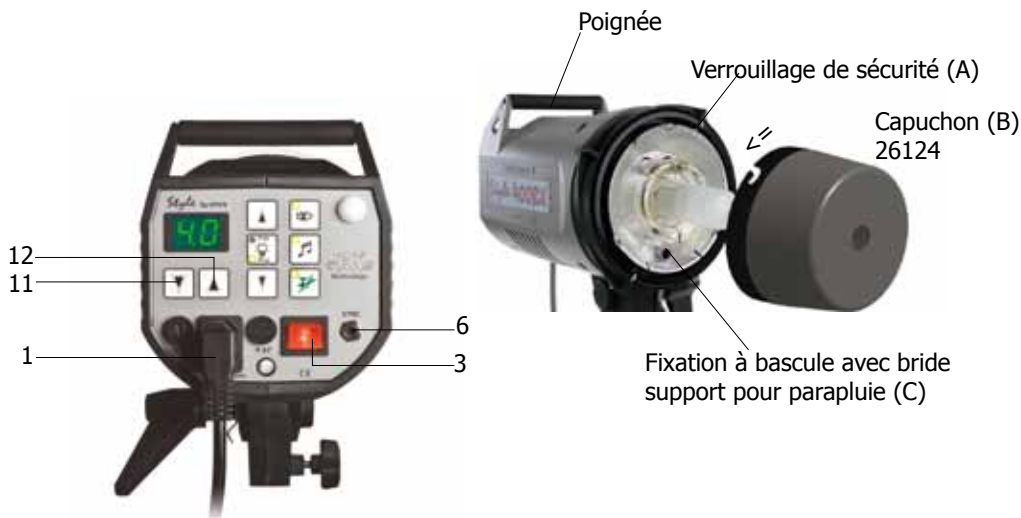

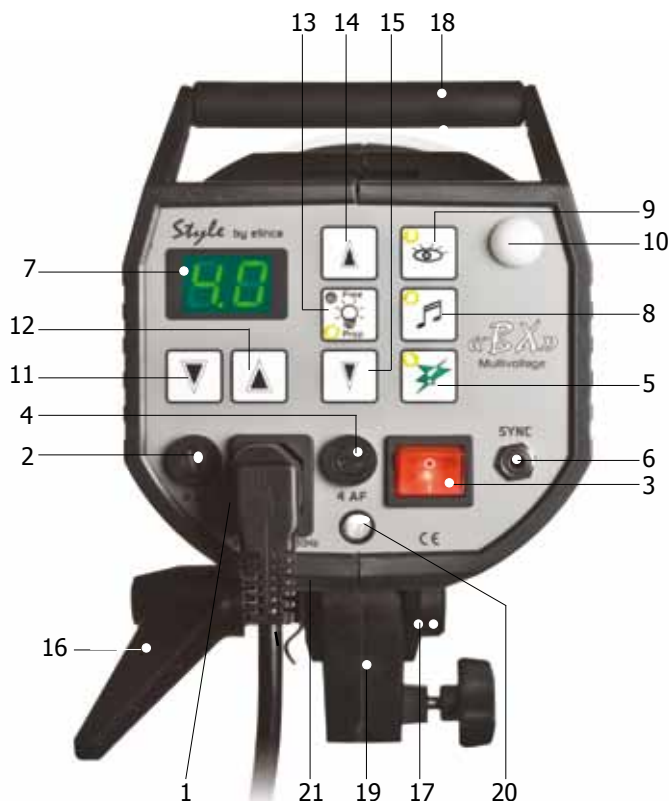

### Éléments de commande

- |   |   |
|---|---|
| 1. Prise d'alimentation                             | 13. Mise en service et arrêt de la pilote (on/off free ou prop)                     |
| 2. Fusible principal de 8AT (à fusion retardée)     | 14. Lumière pilote touche d'augmentation  |
| 3. Interrupteur principal on/off                    | 15. Lumière pilote touche de diminution   |
| 4. Fusible lampe pilote de 4AF (à fusion rapide)    | 16. Manette de blocage de l'articulation  |
| 5. Déclenchement manuel et témoin de disponibilité  | 17. Vis moletée pour la fixation sur un trépied                                     |
| 6. Prises de synchronisation jack de 3,5 mm         | 18. Poignée   |
| 7. Affichage numérique de puissance flash et pilote | 19. Fixation articulée, avec douille de 5/8"  |
| 8. Signal sonore                                    | 20. Tube support pour parapluie EL (ø de tige 7 mm)                                 |
| 9. Cellule photoélectrique on/off                   | 21. Support auxiliaire pour parapluie (pour tige avec un diamètre supérieur à 7 mm) |
| 10. Élément de réception opto (cellule)             |   |
| 11. - Diminution de puissance par pas de 1/10e      |   |
| 12. + Augmentation de puissance par pas de 1/10e    |   |

## Interrupteur et fusible

### Prise réseau

Avec l'interrupteur (3) basculé sur «O», enfoncer fermement la fiche du cordon secteur dans la prise (1). Ensuite, raccorder l'appareil au réseau et basculer l'interrupteur sur «I».

### Interrupteur principal

L'appareil est sous tension lorsque le voyant rouge est illuminé.  
(éteindre l'appareil avant de débrancher le câble d'alimentation).

L'appareil est sous tension lorsque le voyant rouge est illuminé.

Si le témoin vert de disponibilité reste éteint, il indique une anomalie de fonctionnement.

Par exemple :

- Une absence de charge due à la destruction d'un élément électronique.
- Un arrêt temporaire pour surchauffe due à une panne de ventilateur ou à un usage excessif.

Un détecteur électronique surveille la température ambiante du flash. En cas de surchauffe il réagit et met hors service la disponibilité du matériel, la led verte de la touche (5) est éteinte.

Après refroidissement, la led verte se rallume et l'unité est de nouveau opérationnelle.

Si le problème persiste, faire contrôler l'appareil par un service technique ELINCHROM.

### Fusible principal

Respecter la valeur indiquée ci-dessous.

Il est de type temporisé, dimensions 5 x 20 mm.

Pour le Style 100 BX et Style 400 BX, la valeur est de 8 AT (code : 19022).

### Fusible de la lampe pilote

Il est de type rapide, dimensions 5 x 20 mm, 4 AF (code 19035).

En cas de fusion de ce fusible, basculer l'interrupteur principal (3), débrancher le cordon secteur et retirer le porte-fusible en exerçant une pression et une rotation de 30 degrés dans le sens inverse des aiguilles d'une montre et le remplacer par l'un des deux fusibles de rechange livrés avec l'appareil.

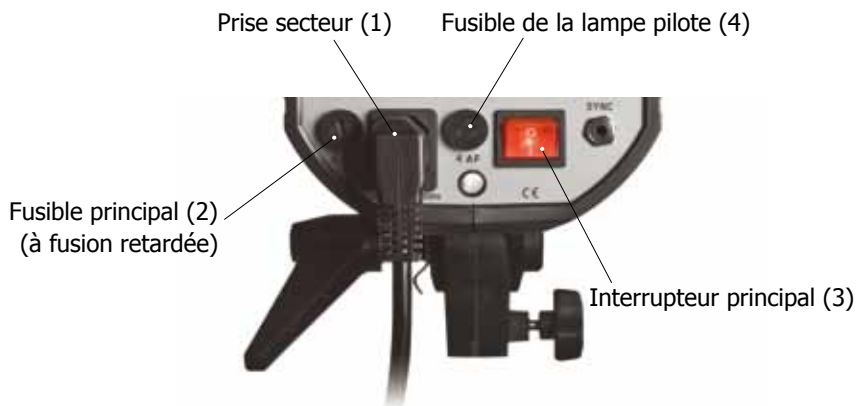



## Lampe pilote

La touche (14) contrôle l'allumage et l'extinction de la lampe pilote (on/off) et aussi la proportionnalité, cette dernière s'aligne sur la puissance du flash et suit sa variation. Les touches (14 -15) permettent de choisir un réglage de l'intensité pilote par pas de 1/10e indépendamment du réglage du flash. Le choix retenu, lampe proportionnelle (Prop) ou indépendante (Free) est signalé par l'une ou l'autre des deux Leds.

Attention : sur les appareils Style 100 BX - 400 BX la puissance maximale admissible de la lampe pilote est de 250W.

### Lampes et fusibles de protection pour secteur 200/260V- 50/60Hz

Modèle	Lampe pilote	Code	Douille	Fusible	Code
Style 100BX	150W halostar	23019	E27	4AF	19035
Style 400BX	150W halostar	23019	E27	4AF	19035
Option:	150W halogen	23031	GX 6,35	4AF	19035
Option:	200W halogen	23033	GX 6,35	4AF	19035

Les modèles 100 BX et 400 BX peuvent recevoir l'adaptateur de lampe à culot à broches GX 6,35 pour douille E 27, permettant ainsi l'utilisation de la lampe halogène avec broches (code 23033 pour secteur 90/140V).

Adaptateur à vis E27/GX 6,35 mm, N° de code : 23101.



Note:

*L'extinction accidentelle de la lampe pilote en cours de travail peut avoir deux causes :*

- 1. L'usure normale du filament de la lampe.*
- 2. La rupture du filament à la suite d'un choc.*



GX 6.35



E27

## Affichage numérique

L'énergie (puissance) de la lampe flash est exprimée de manière digitale en diaphragmes et dixièmes.

Le réglage s'échelonne sur 5 diaphragmes, de la pleine puissance à 1/16e par pas de 1/10e. L'affichage indique en permanence la valeur du flash et de manière furtive celle de la lampe de mise au point (pilote), uniquement lors d'une action sur les touches concernées.

Lors d'une charge ou décharge, l'afficheur clignote pour signaler que le flash n'est pas disponible. Il clignote aussi en cas de surchauffe ou de dysfonctionnement, l'afficheur indique dans ce cas «ER» pour erreur.

*Remarque :*

*Les unités «Style 100 BX - 400 BX» possèdent un système de décharge intégré, protégé par interrupteur thermique (thermostat).*

*Néanmoins, pour limiter l'échauffement de l'appareil, nous vous conseillons de déclencher un flash à l'aide de la touche verte (5) «TEST» et ceci après chaque réduction importante de puissance (dès deux diaphragmes), de manière à libérer le surplus d'énergie dans le tube flash, plutôt que sous forme de chaleur dans la résistance de décharge.*

*Vous gagnerez du temps et vous augmenterez la longévité des composants de vos appareils.*

## Cellule photo-électrique

La cellule de déclenchement (10) est très utile lors de l'utilisation de plusieurs flashes, car elle évite les liaisons câblées entre les différentes unités.

Le choix de la mise en service ou de l'arrêt se fait par la touche (9).

Lorsque la cellule est activée le témoin vert de la touche (9) est illuminé.

Lors d'un éclair produit par un autre flash, la cellule réagit instantanément et déclenche le flash esclave.



## Déclenchement sans Fil (wireless)

Le système de déclenchement sans fil EL-Skyport exploite la plus récente technologie en matière de communication numérique radio (wireless). La portée de déclenchement est d'environ 100 mètres. Pour plus d'informations sur ce produit, nous vous invitons à visiter notre site internet: [www.elinchrom.com / Products / RX Multi Remote](http://www.elinchrom.com / Products / RX Multi Remote)

### EL-Skyport Set Universal

(19360)



### Déclenchement manuel

Cette touche (5) est opérationnelle lorsque la led verte de disponibilité «READY» est allumée ou lorsque le signal sonore retentit en fin de recharge (pour autant qu'il soit activé). Le témoin s'allume lorsque l'appareil est prêt pour un flash et s'éteint lors d'une diminution de puissance, un déclenchement au moyen de cette touche (5) est néanmoins possible pour raccourcir le temps d'ajustage.

Test and Ready



### Indication sonore de fin de charge «beep»

Devient actif après une pression de la touche (8) quand le témoin est illuminé. Il indique dès lors la disponibilité de l'appareil après chaque flash.

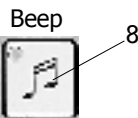

## Pannes - mode d'emploi

1. L'interrupteur principal (3) est actif, il est sur la position "I", mais le voyant est éteint.

- Changer le fusible principal (2) et respecter la valeur indiquée.

2. L'interrupteur (3) est illuminé, le témoin vert «ready» est illuminé mais ne fonctionne pas.

- Le tube flash est probablement défectueux. Pour le changer, voir page 11.
- Si après avoir changé le tube flash, le problème persiste => veuillez renvoyer votre unité à un service Elinchrom

3. L'interrupteur (3) est illuminé mais le témoin «ready» est éteint

- Le dispositif contre la surchauffe a sûrement coupé le système de charge afin d'éviter des dommages internes => Laisser refroidir votre unité quelques minutes.
- Défectuosité du ventilateur => Votre unité sera à nouveau fonctionnelle après une pause d'environ 10 minutes.
- Si après avoir laissé refroidir votre appareil, l'unité ne fonctionne toujours pas, il s'agit probablement d'un défaut interne => NE PAS OUVRIR VOTRE FLASH => Envoyer l'appareil au service Elinchrom le plus proche.

## Remplacement du tube flash

Votre appareil ne produit plus de flash, vous supposez que le tube est défectueux et vous décidez de le remplacer; alors suivez les conseils ci-après et référez-vous aux illustrations. Si votre appareil est tombé et que son tube est cassé, respectez à la lettre les consignes ci-dessous.



- Ne jamais toucher le tube flash à mains nues
- Ne pas tenir le tube flash par les deux électrodes en même temps
- Le tube flash peut être brûlant, le laisser refroidir avant de le retirer

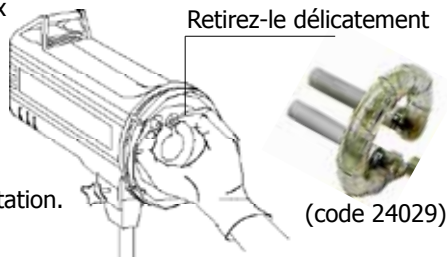

### Marche à suivre

1. Eteignez l'appareil et débranchez son câble d'alimentation.
2. Laissez le tube refroidir quelques minutes.  
Faites également attention à la chaleur dégagée par la lampe pilote, celle-ci étant généralement la plus importante.

3. Enfilez le gant de protection contre les salissures et empreintes, qui est livré avec le nouveau tube. Si le tube comporte des salissures, celles-ci noirciront sous l'effet de la chaleur après quelques flashes. L'appareil étant à l'horizontale sur un trépied ou sur une table, dirigez-le contre vous, ensuite retirez le réflecteur, la lampe pilote et le ressort de sécurité qui retient le tube.

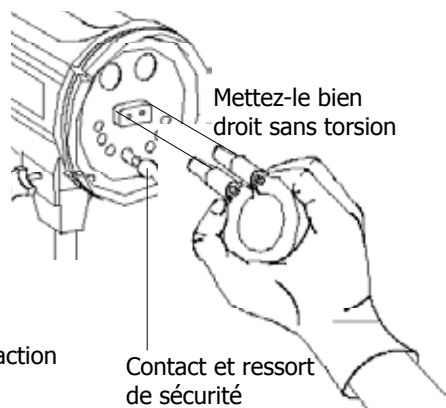

4. Saisissez le tube près des tiges avec la main gantée ou utilisez une pince isolée si celui-ci est cassé. Opérez une traction contre vous, en principe le tube doit sortir sans difficulté (voir illustration ci-contre).

## La lumière - mode d'emploi

### The Beginner's Guide To Light / 72404

Ce DVD est un outil didactique unique pour acquérir et maîtriser la lumière.

Un guide photographique indispensable au portraitiste débutant.

La démonstration est structurée en 14 chapitres. Sujets abordés: équipement de studio, éclairages multiples, poses diverses, choix des fonds, etc. La lumière est très importante, mais aussi l'attitude naturelle et correcte du modèle face à l'objectif, des détails importants qui mettent en valeur le sujet et garantissent la réussite du portrait.

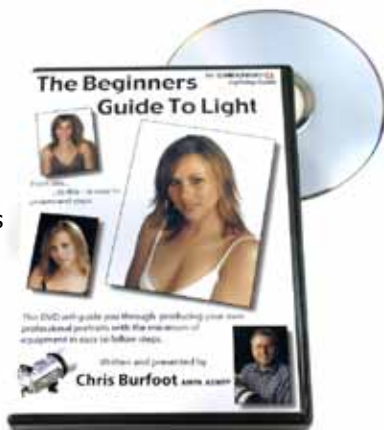

## Caractéristiques

- Un interrupteur principal.
- Des touches de fonctions : pilote on/off, cell on/off, signal acoustique on/off.
- Un contrôle de la puissance, flash et lampe de mise au point.
- Une cellule photoélectrique de déclenchement désactivable.
- Une prise de synchronisation «X» jack 3,5 mm.
- Une prise d'alimentation et deux fusibles de protection.
- Le système à baïonnettes Elinchrom pour une fixation rapide des réflecteurs.
- Une fixation rapide et articulée pour trépieds avec embout 5/8".
- Un tube flash embrochable (facilement interchangeable), avec filtre UV pour un rendu colorimétrique optimal (5650°K).
- Une lampe pilote halogène «halostar» avec socle E27 de 150W, dont la durée de vie moyenne est de 2000 heures (utilisation possible d'une lampe halogène de 200W/GX6.35, en utilisant l'adaptateur N° code 23101).
- Un ventilateur silencieux pour un refroidissement optimal.
- Une autodécharge incorporée, active lors d'une diminution de puissance ou lors de l'arrêt de l'appareil.
- Un signal acoustique de contrôle de disponibilité.
- Un support de parapluie, pour tige  $\varnothing$  7 mm dans l'axe lumineux et un support auxiliaire externe.
- Un câble secteur avec conducteur de sécurité.
- Un câble de synchronisation de 5 m de long et un connecteur «Jack» de 3,5mm.
- Un capuchon de protection pour la partie frontale.
- Des temps de recharge mini/max très brefs.
- Et surtout une vitesse d'éclair qui fige l'action, la rapidité de l'éclair est une spécificité des flashes ELINCHROM.
- De plus, une compatibilité totale est assurée avec tous les façonneurs de lumière de la vaste gamme ELINCHROM.

### Données techniques

		100BX	400BX
Puissance du flash	J(Ws)	100	400
Tension secteur admissible	V	90/260	90/260
Diaphragme, 1m, 100 ISO		32,5	64,5
Gamme de réglages	J(Ws)	5-100	25-400
Temps de recharge (230 V)	s	0,2-0,5	0,3-1,1
Durée de l'éclair (t 0,5) 1/1	s	1/1700	1/850
(t 0,5) 1/16	s	1/1150	1/450
Lampe pilote	W	150	150
Tension à travers la câble sychro	V	5	5
Valeurs de raccordement A/VA	(W)	8/2080	8/2080
Sécurité électrique CE-IEC 491 EN 60 555 - EN 61 000 - 4 - 2/3/4/5			
Dimension longueur x diamètre	cm	21x14	21x14
Poids	kg	1,55	1,9

Les tolérances et caractéristiques sont conformes aux normes IEC et CE. Sous réserve de modifications techniques sans préavis.



## GARANTIE

Cet appareil ELINCHROM sera gratuitement remis en état par son vendeur en cas de mauvais fonctionnement imputable à un défaut de fabrication ou de composants, apparu dans un délai de 24 mois à partir de la date d'achat. L'appareil doit être envoyé dès que possible à l'adresse du vendeur ou de l'agent Elinchrom autorisé. Cette garantie n'est plus valable pour les appareils soumis à un traitement anormal, démontés, modifiés ou réparés par des personnes n'appartenant pas au réseau de distribution Elinchrom. Sont exclus de cette garantie les tubes-éclairs, les lampes pilotes, le vieillissement des condensateurs ainsi que tout dommage pouvant résulter d'un fonctionnement défectueux de l'appareil (perte de film ou autres frais).



**Veillez enregistrer votre produit on-line sous:**

[www.elinchrom.com](http://www.elinchrom.com) > Downloads > Product Registration

**Si vous ne pouvez pas enregistrer votre produit on-line, merci de bien vouloir remplir la carte de garantie ci-dessous et l'envoyer à l'adresse mentionnée.**

Please return this registration card directly to	:	<b>elinca sa</b>
Diese Registrierkarte bitte direkt zurücksenden an	:	P.O. Box 458
Veillez retourner cette carte d'enregistrement directement à	:	Avenue de Longemalle 11
Vi preghiamo di far pervenire questa cartolina di iscrizione direttamente a	:	CH-1020 Renens
Por favor envíe esta carta de registro directamente	:	Switzerland

Elinchrom model	:	
Elinchrom modèle	:	
Elinchrom modell	:	
Modello di Elinchrom	:	
Modelo de Elinchrom	:	N°

Date of purchase	:	Dealer	:
Datum des Kaufs	:	Händler	:
La date d'achat	:	Négociant	:
La data di acquisto	:	Il distributore	:
La fecha de la compra	:	El comerciante	:

Your full name and address	:
Ihr voller Name und redet an	:
Votre nom complet et adresse	:
Il suo nome pieno ed indirizze	:
Su nombre y apellidos y dirige	:



[www.elinchrom.com](http://www.elinchrom.com)